

PRISE DE MESURES

A OPTION A

Veuillez nous indiquer sur le bon de commande, sans prendre de mesures, les trois informations mentionnées es ci-dessous.

Exemple :

VELUX® (fabricant)
GGL (modèle)
304 (référence)

B OPTION B

Si vous ne disposez pas des renseignements mentionnés ci-dessus, veuillez nous indiquer les cinq dimensions suivantes :

- largeur du vitrage (A1)
- hauteur du vitrage (A2)
- largeur d'entrée du tableau inférieur (B1)
- hauteur d'entrée du tableau inférieur (B2)
- profondeur du tableau inférieur (C)

Détail du tableau inférieur :

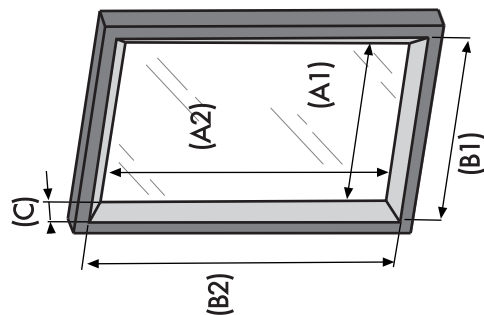

SYSTÈME

IC SYSTÈME IMAGINE (TISSU PLISSÉ)

Manoeuvre par languette pour les modèles "D" du store plissé.

Modèles disponibles :

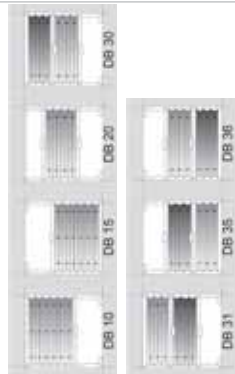

NV SYSTÈME NOVA (TISSU ENROULEUR)

MA Manuelle



Actionnement direct avec la main sur la barre de charge. Permet d'arrêter le store à la position désirée.

CO Cordon



Manoeuvre à l'aide d'un cordon qui sortira depuis la partie inférieure de la coulisse. Le cordon sera freiné manuellement à l'aide d'une poulie de contrôle fixée à la façade ou au tableau.

COLORIS PROFILÉS ET COMPOSANTS

SYSTÈME NOVA

BL · Blanc (RAL 9016)

AL · Aluminium anodisé

IV · Ivoire (RAL 9001)

Bandalux fabriquera par défaut le rail, le cordon et le tendeur de cordon de coloris blanc. Si vous souhaitez un autre coloris, veuillez l'indiquer sur le bon de commande.

SYSTÈME IMAGINE

BL · Blanc (RAL 9016)

GR · Gris (RAL 9006)

IV · Ivoire (RAL 9001)

MR · Marron (RAL 8019)

GM · Gris métal (DB 703)

Bandalux fabriquera par défaut le rail, le cordon et le tendeur de cordon de coloris blanc. Si vous souhaitez un autre coloris, veuillez l'indiquer sur le bon de commande.

OPTIONS

BT TIGE TÉLESCOPIQUE

SYSTÈME NOVA

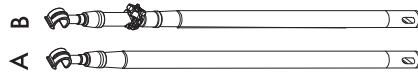

Deux modèles de tige télescopique pour le système Nova :

- A- Tige télescopique normale
- B- Tige télescopique avec rotule intermédiaire (pour accès difficiles)

Longitude repliée : 175 cm
Longitude dépliée : 300 cm

SYSTÈME IMAGINE

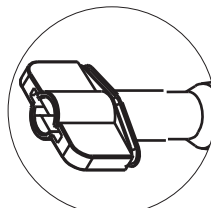

La tige télescopique possède dans sa partie supérieure un mécanisme d'union avec languette (actionnable moyennant un tour sur lui-même) garantissant un mouvement d'ouverture et de fermeture plus simple.

Longitude repliée : 175 cm
Longitude dépliée : 350 cm

OPTIONS

SYSTÈME IMAGINE



support façade
séparation 5mm

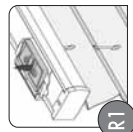

cale 11°

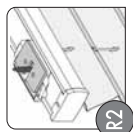

cale 1,5mm

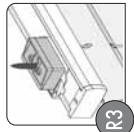

cale 8mm
ventilation l/out

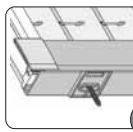

guidage latéral "L"
90°

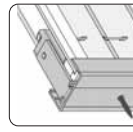

guidage latéral "U"
90°

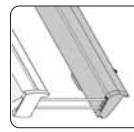

profilé fixe
guidage tension

Commande n°

Date

Bandalux France S.A.S.
 Nous vous prions de bien vouloir nous
 faire parvenir vos commandes à :
 Fax: 09 70 80 52 00
 e-mail : fax.commande@bandalux.es
 www.bandalux.fr

Client N° Client

Adresse

Ville C.P. e-mail

Adresse de livraison Ville

Pays C.P. Tel. Fax Contact

Tarif 2010 France Bandalux

| Repères | Quantité | Système | | | A) Avec informations fenêtre fabricant | | | B) Avec prise de mesures manuelle | | | | | Tissu | | | 2° Tissu (uniquement options double tissu Imagine) | | | Coloris profilé |
|---------------|-------------|--|--|--------|--|----------------|------------------------|-----------------------------------|----------------------|------------------------------------|-----------------------------------|---------------------------|-----------|------------|---------|--|------------|---------|-----------------|
| | | Enrouleur | | Plissé | Fabricant Fenêtre | Modèle Fenêtre | Référence Fenêtre (n°) | Largeur vitrage (A1) | Hauteur vitrage (A2) | Largeur d'entrée tableau inf. (B1) | Hauteur d'entre tableau inf. (B2) | Profondeur du tableau (C) | Référence | Collection | Coloris | Référence | Collection | Coloris | |
| Nova Manuelle | Nova Cordon | Imagine languette (indiquer modèle DB) | | | | | | | | | | | | | | | | | |
| | | | | | | | | | | | | | | | | | | | |
| | | | | | | | | | | | | | | | | | | | |
| | | | | | | | | | | | | | | | | | | | |
| | | | | | | | | | | | | | | | | | | | |
| | | | | | | | | | | | | | | | | | | | |
| | | | | | | | | | | | | | | | | | | | |
| | | | | | | | | | | | | | | | | | | | |
| | | | | | | | | | | | | | | | | | | | |
| | | | | | | | | | | | | | | | | | | | |
| | | | | | | | | | | | | | | | | | | | |
| | | | | | | | | | | | | | | | | | | | |
| | | | | | | | | | | | | | | | | | | | |

Options et observations générales : _____

Le signataire reconnaît avoir pris connaissance des conditions générales de Bandalux Industrial, S.A.
 Signature et cachet

! Notes : si le client joint un croquis de fabrication du store, Bandalux interprétera toujours le dessin depuis une vue intérieure. Dans le cas contraire, veuillez l'indiquer clairement sur le croquis. **Nous vous prions de bien vouloir utiliser la page quadrillée pour la réalisation du dessin (disponible dans le même chapitre).**
 Les stores seront toujours livrés avec les supports d'installation basiques, sans coût additionnel.