

SOMFY®

Capteur SOLIRIS RTS

Capteur radio vent/soleil pour stores.

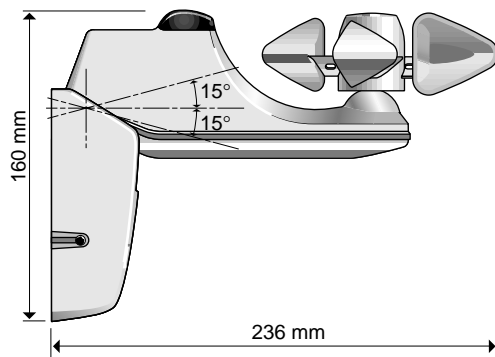

Présentation générale :

Le capteur SOLIRIS RTS permet de piloter un store automatiquement à l'aide de son capteur de luminosité et de son anémomètre. Les ordres provenant du capteur sont transmis par radio aux moteurs compatibles (OREA RTS, ALTUS RTS). Les réglages se font directement sur le capteur.

INSTALLATION

Câblage du capteur SOLIRIS RTS

Le capteur SOLIRIS RTS est compatible avec les moteurs OREA RTS et ALTUS RTS. Le câblage s'effectue selon le schéma ci-dessous. Respecter les normes électriques en vigueur, ainsi que les points suivants :

- couper l'alimentation secteur avant l'intervention,
- utiliser des câbles souples,
- après installation, aucune traction ne doit s'effectuer sur les borniers,
- brancher les fils de terre.

SCHEMA ELECTRIQUE ET DE CABLAGE

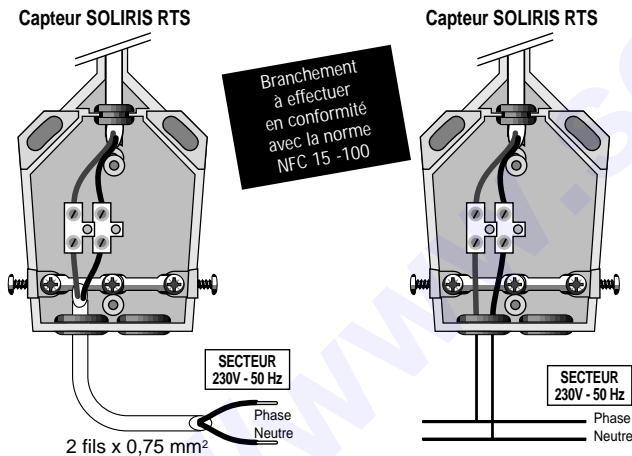

MONTAGE DU CAPTEUR SOLIRIS RTS

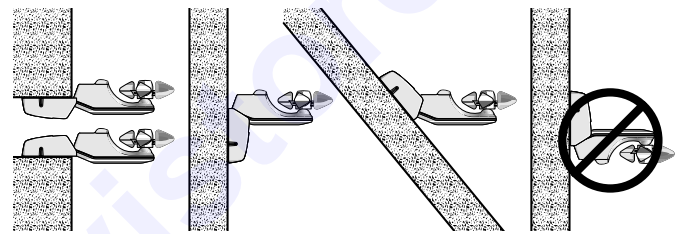

FIXATION DU CAPTEUR SOLIRIS RTS

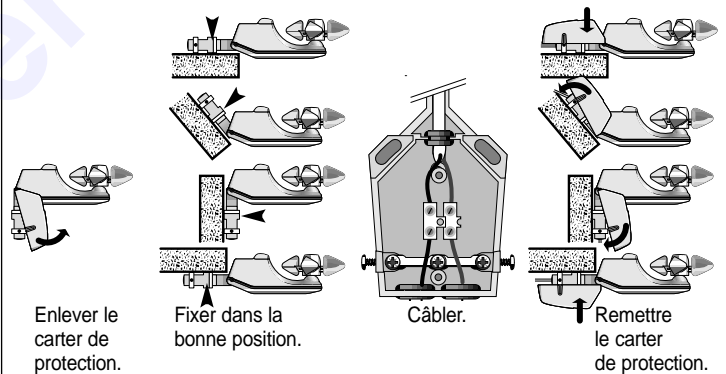

CARACTERISTIQUES

CAPTEUR SOLIRIS RTS

- Tension secteur : 220V-240V ~ 50Hz.
- Indice de protection : IP34 (installation en extérieur).
- Température de fonctionnement : -20° à +50°C.
- Câble : 2 x 0,75 mm² (3 m de long).
- Produit classe II
- Fréquence : 433,42 MHz.
- Portée : 20 m avec 2 murs de béton armé.
- Milieu normalement pollué.
- Réglage du vent : de 10 à 80 Km/h.
- Réglage du soleil : de 0 à 50 Klux.

CONSEILS D'INSTALLATION

- 1- Utiliser les accessoires SOMFY pour faire votre installation.
- 2- Pour éviter toute pénétration d'eau par l'alimentation, faire une goutte avec le câble.
- 3- L'espace entre la tête moteur et le capteur SOLIRIS RTS doit être de 30 cm minimum.
- 4- L'utilisation d'un appareil radio utilisant les mêmes fréquences (ex. : casque radio HiFi) peut dégrader les performances de notre produit.

PROGRAMMATION

- Le moteur (OREA RTS ou ALTUS RTS) doit être en "mode apprentissage" afin de pouvoir lui approprier le capteur SOLIRIS RTS.
- Il est possible d'enregistrer 3 capteurs SOLIRIS RTS sur un moteur (OREA RTS ou ALTUS RTS).
- Un capteur SOLIRIS RTS peut être enregistré sur plusieurs moteurs (OREA RTS ou ALTUS RTS), tout en respectant la portée de celui-ci.

LE MODE D'APPRENTISSAGE

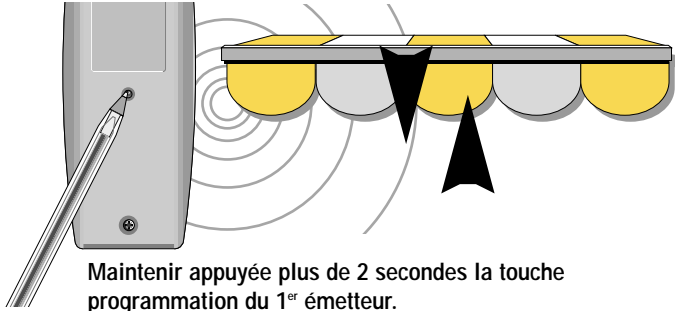

Maintenir appuyée plus de 2 secondes la touche programmation du 1^{er} émetteur.

Le store réagit brièvement par une descente puis une remontée. Le moteur OREA est "réveillé".

ENREGISTREMENT OU ANNULLATION DU CAPTEUR

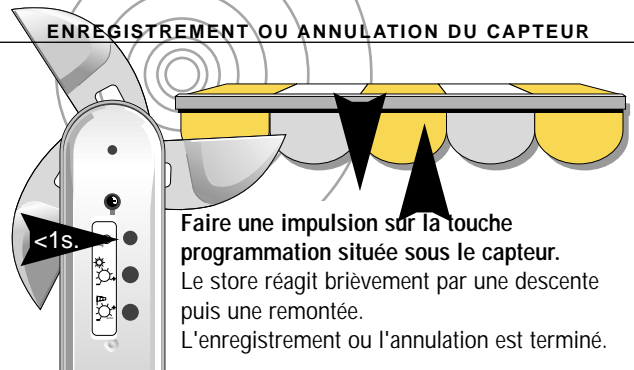

Faire une impulsion sur la touche programmation située sous le capteur.

Le store réagit brièvement par une descente puis une remontée. L'enregistrement ou l'annulation est terminé.

EFFACER TOUS LES CAPTEURS ET ENREGISTRER UN NOUVEAU

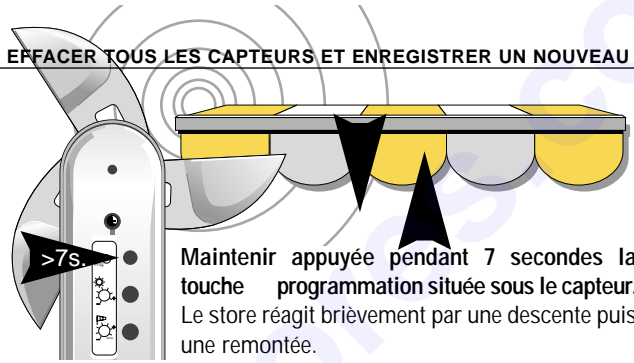

Maintenir appuyée pendant 7 secondes la touche programmation située sous le capteur.

Le store réagit brièvement par une descente puis une remontée. L'enregistrement ou l'annulation est terminé.

UTILISATION

- Le capteur SOLIRIS RTS permet de piloter des moteurs (ex.: OREA RTS ou ALTUS RTS) en fonction du vent et du soleil. Le capteur SOLIRIS RTS ne protège pas contre les rafales de vent.
- Les réglages des seuils de vent et de luminosité se font à l'aide des potentiomètres situés sous le capteur.
- Il est possible, en utilisant la télécommande TELIS SOLIRIS RTS de configurer le récepteur soit en protection vent uniquement, soit en protection vent/soleil.
- Sur l'ALTUS et l'OREA RTS, le changement de configuration se traduit par une brève montée et descente du store.

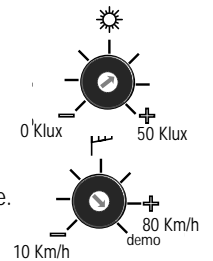

LA FONCTION SOLEIL

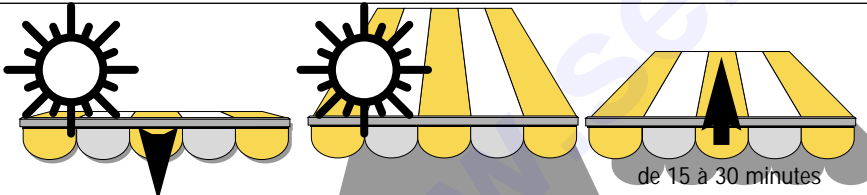

Quand l'intensité lumineuse excède le réglage fait sur le potentiomètre "soleil", un ordre de descente est envoyé par le capteur au bout de 2 min. Si une PI a été enregistrée, le store descendra jusqu'à celle-ci.

Quand l'intensité lumineuse passe sous le seuil réglé sur le potentiomètre "soleil", une temporisation variable de 15 à 30 minutes est activée. (suivant le temps présence du soleil)

Une fois cette temporisation terminée, un ordre de montée est transmis au store.

MODE DEMO

Dans ce mode, toutes les temporisations sont réduites afin de simplifier l'installation et la limite du vent sera de 10 Km/h. Cette fonction est active lorsque le curseur du potentiomètre "vent" est positionné au maxi sur l'indication DEMO.

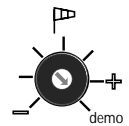

LA FONCTION VENT

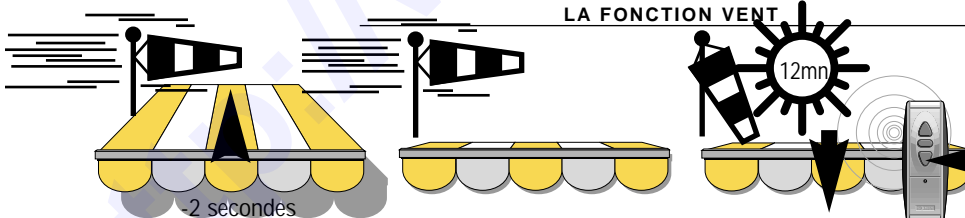

Quand l'intensité du vent excède le réglage fait sur le potentiomètre "vent", un ordre de montée est envoyé par le capteur au bout de 2 secondes.

Tant que l'intensité du vent est toujours supérieure au réglage du potentiomètre "vent", aucun ordre manuel ou automatique ne peut être donné.

Quand l'intensité du vent est inférieure au réglage du potentiomètre "vent", la fonction soleil est inhibée pendant 12 minutes. Cependant, au bout de 30 secondes, un ordre peut être transmis manuellement à l'aide de votre émetteur RTS.

LES TEMPORISATIONS

	Mode normal	Mode Démo
Apparition soleil	2 min.	10 sec.
Disparition vent	15/30 min.	15 sec.
Apparition soleil	2 sec.	2 sec.
Disparition vent	30sec./12 min	15 sec.

Nous, Somfy, déclarons que ce produit est conforme aux exigences essentielles et autres dispositions pertinentes de la directive 1999/5/EC. Une déclaration de conformité est mise à votre disposition à l'adresse internet : www.somfy.com Rubrique CE

CE 0165

SOMFY : 04 50 96 70 60 SERVICE CLIENT : N° Indigo 0 820 374 374 MINITEL : 3615 code SOMFY (0,196€ la minute).

Somfy S.A.S. - Capital de 20 millions d'Euros - RCS Bonneville 303 970 230

