

Semi coffre PLEIN SOLEIL

motorisé (avec interrupteur)

Série spéciale 5 x 350

SunStyl

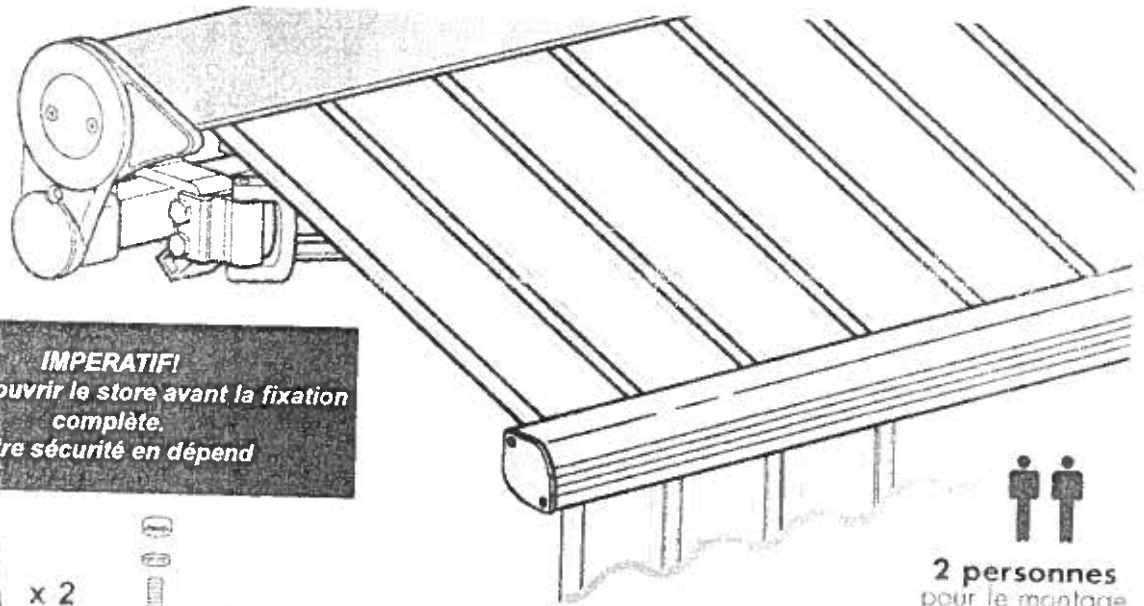

IMPERATIF!
 Ne jamais ouvrir le store avant la fixation complète.
 Votre sécurité en dépend



2 personnes pour le montage

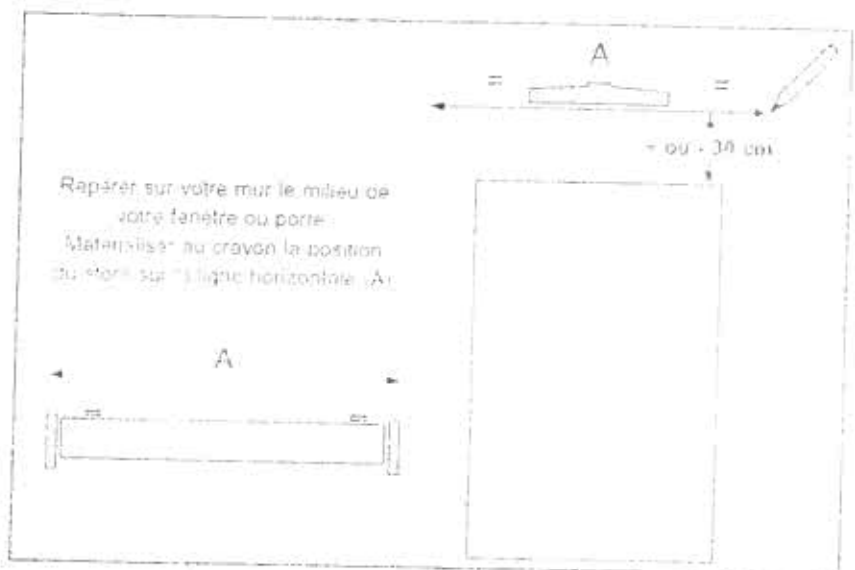
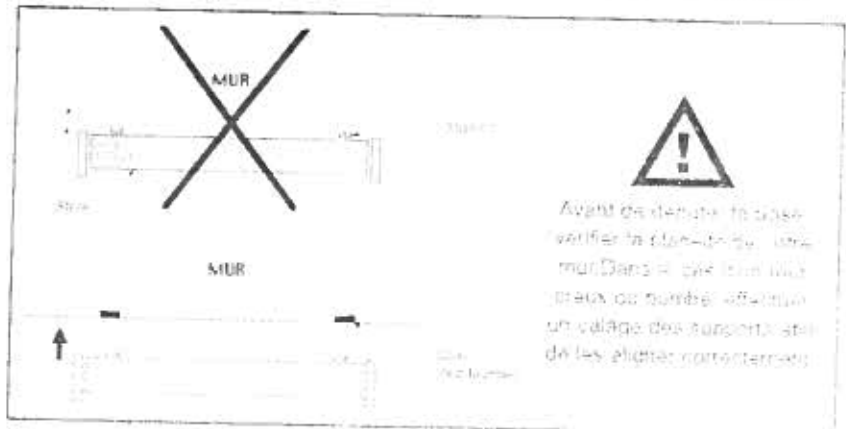
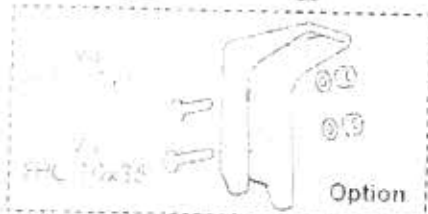
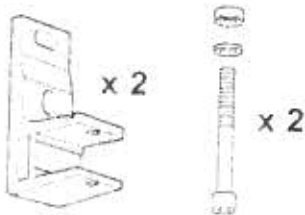

Pose en façade

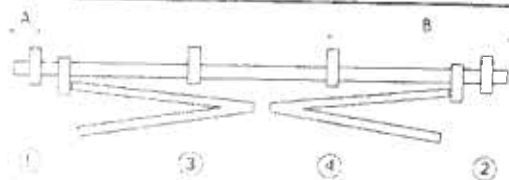

Installation des supports suivant la longueur du store

	4,00 m	5,00 à 5,60 m
Nombre de supports	2	4
Encadrement A	100 mm support 1 et 2	200 mm support 1 et 2
Encadrement B		1,40 m support 3 et 4

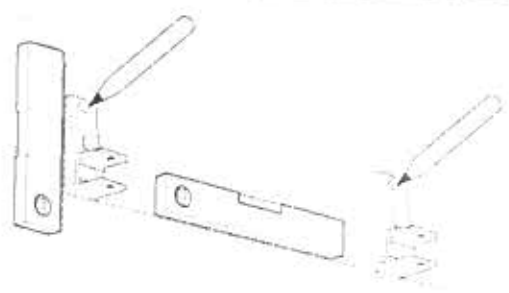

Repérer les trous de fixation des deux supports
L'alignement des supports doit être parfaitement de niveau

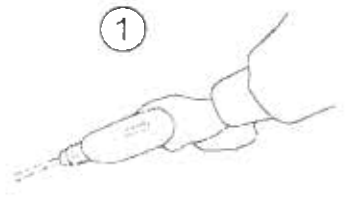

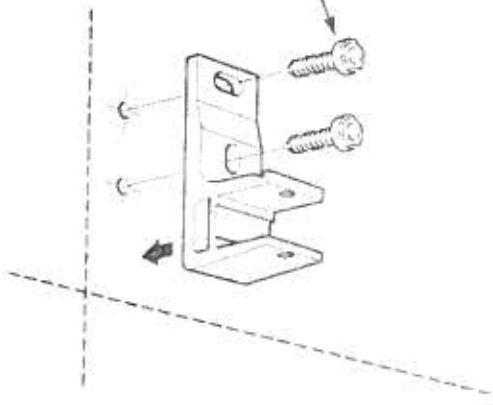

1
2

- Perce et cheviller selon la nature de votre mur
- Enlever les points de crêpe sous le support de platine

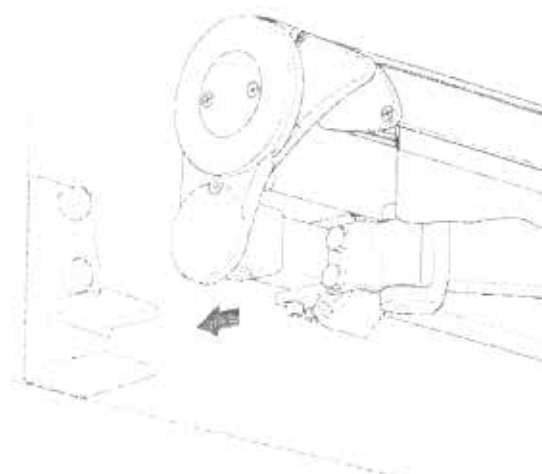

Pour la fixation des supports utiliser des vis de Ø 10 mm (non fournies)



Empoigner l'ensemble du store dans les supports

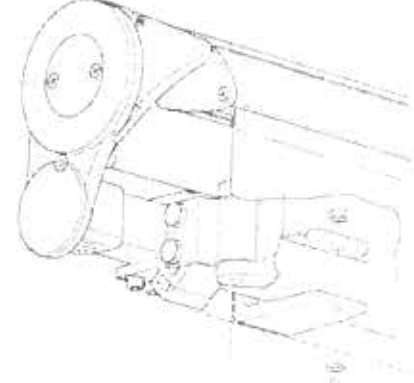

A l'aide des boulons visser et bloquer l'ensemble du store à l'aide de la clef à pans N° 6

N° 6

Si vous souhaitez modifier l'inclinaison:

Une fois le branchement effectué, déployer le store en entier.

Débloquer à l'aide d'une clé plate N° 17 les deux boulons A et B sans les dévisser complètement. Soulager le point du store d'une main ou de l'épaule et tourner la vis C avec la clé à pans N°4.

Incliner l'ensemble du store. Une fois l'inclinaison souhaitée, resserrer les boulons A et B avec la clé plate N° 17 et bloquer.

Après les opérations de maintenance pour obtenir une flexibilité de l'ensemble.

Pour modifier le jour entre la barre de charge et le capot, il vous suffit de:

Le capot à une inclinaison de 25° maxi au-delà le jour sera inévitable.

- 1 - Débloquer le boulon sans le dévisser complètement.
- 2 - Incliner le capot jusqu'à la position souhaitée et presser. Répéter les opérations de l'autre côté.

Pose en plafond

avec des supports suivant la longueur du store.

Longueur		Supports
1000 mm	1	1
1200 mm	2	2
1400 mm	3	3
1600 mm	4	4
1800 mm	5	5
2000 mm	6	6

Support A : 200 mm sup. et inf.

Support B : 200 mm sup. et inf.

Repérer les trous de fixation des deux supports. L'alignement des supports doit être parfaitement soigné.

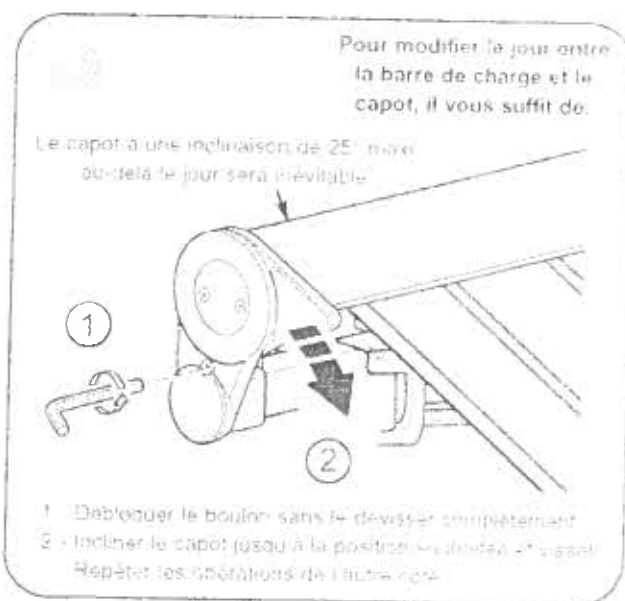
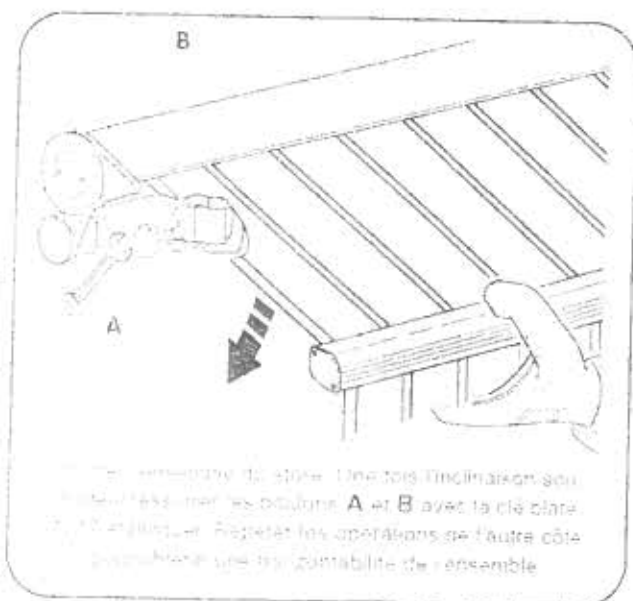
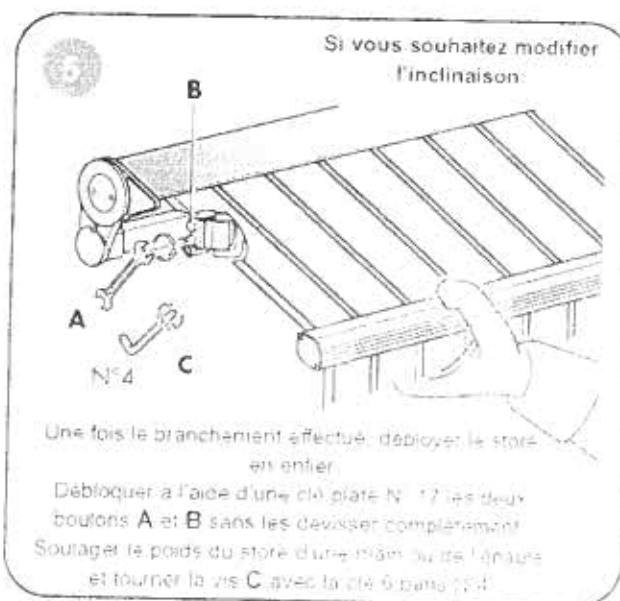
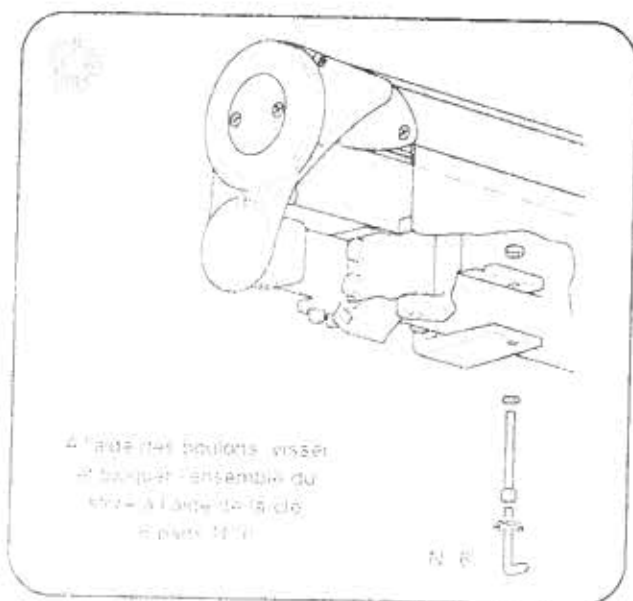
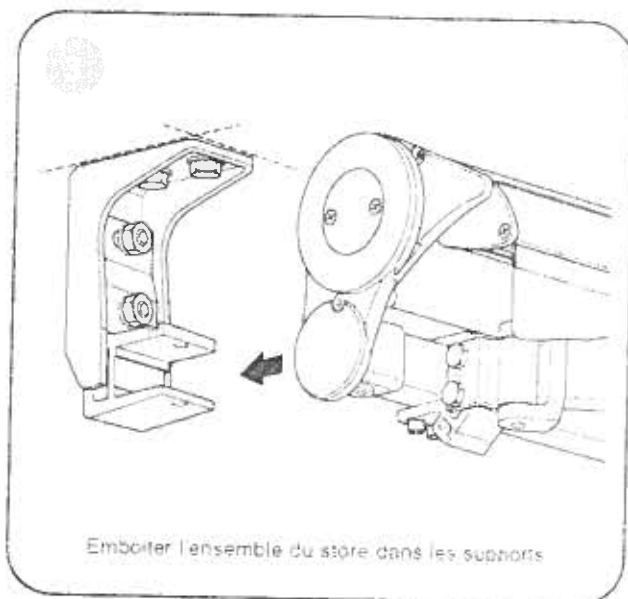
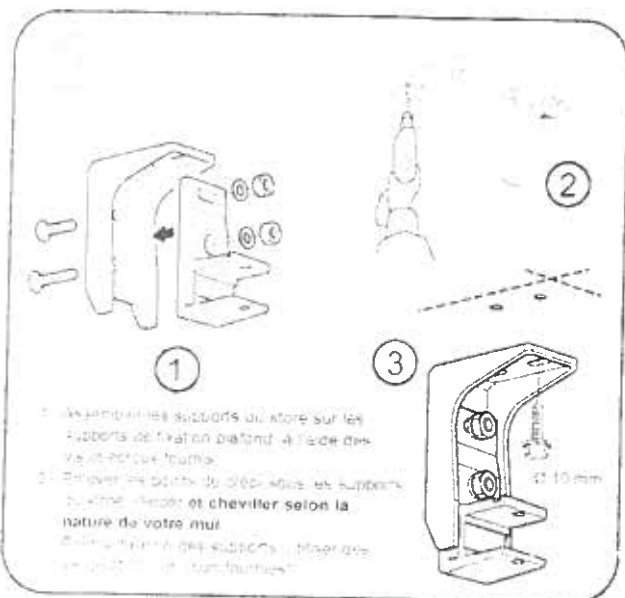

EXCEPTIONNEL

Réglage des fin de course!

- 1 - La butée de réglage de fermeture se trouve à l'extrémité droite de votre store.
Déployer d'environ 30 cm à l'aide de l'interrupteur et agir sur la vis d'un 1/2 tour vers le + à l'aide de la clé six pans N°4.

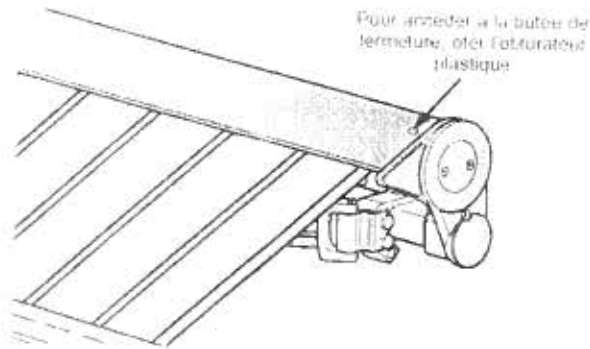

- 2 - La butée de réglage d'ouverture se trouve à l'extrémité droite de votre store.

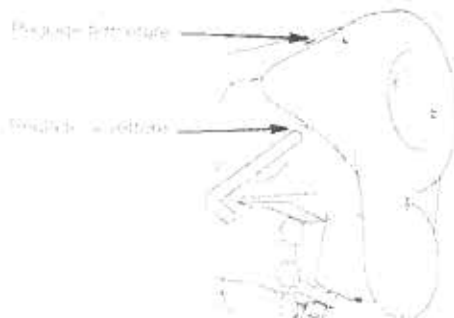

- 3 - Appuyer sur l'interrupteur en position montée afin que le store remonte complètement.

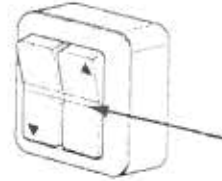

- 4 - Appuyer de nouveau sur l'interrupteur en position descente.

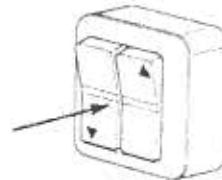

Répéter les opérations 2 - 3 - 4 jusqu'à ce que vous obteniez le réglage désiré.

Caractéristiques techniques

Modèle	TM30
Matériau	Alu
Largeur	1000 mm
Longueur	2000 mm
Poids	1,5 kg
Capacité de charge	10 kg
Température de fonctionnement	-10°C à 40°C
Température de stockage	-20°C à 60°C
Humidité	95%
Classe de protection	IP20
Température ambiante	10°C à 40°C
Classe de protection	IP20
Classe de protection	IP20
Classe de protection	IP20

Fabrication de composants

CE

NOTA:
Le réglage de fermeture nécessite 2 personnes

Pour le réglage de fermeture

- + Fermer le store complètement et rester appuyer sur l'interrupteur pendant le réglage de fermeture.
- Tourner la vis progressivement par 1/2 tour jusqu'à obtenir le réglage désiré.

ATTENTION!!!

Si vous avez trop tourné la vis, revenez légèrement en arrière (sens -)

Pour vérification ouvrir le store sur 30 à 40 centimètres.



ATTENTION !!! SECURITE MOTEUR

Cette sécurité est obligatoire pour éviter la dégradation de votre moteur. Cette sécurité s'active à chaque utilisation répétée de votre store (environ 2 manœuvres de montée et de descente).

Disfonctionnement de votre store

PROBLEMES	CAUSES	SOLUTIONS
Fermé, mon store ne rentre pas complètement d'un côté	- Allongement de la toile Phénomène naturel	- Rectifier à l'aide de la cale plastique (voir notice);
Fermé, mon store ne rentre pas complètement des deux côtés	- Allongement de la toile après utilisation.	- Ajuster le réglage fin de course haut du moteur (voir notice réglage moteur)
Mon store motorisé ne fonctionne pas	- Contrôler la pile de la télécommande - Contrôler l'alimentation électrique - Protection thermique	- Changement de pile (voir piles) - Vérifier le branchement - Attendre 45 minutes après mise en sécurité du moteur
Mon store s'ouvre tout seul	- Problème d'interférence	- Changement du code (voir notice de votre télécommande motorisation chapitre n°2)
Un seul bouton de la télécommande fonctionne	- Mauvaise programmation de la télécommande	- Refaire la programmation (voir notice motorisation, chapitre n°2)

INFORMATIONS CONSOMMATEURS

Déformation de la barre de charge :

La déformation de la barre de charge est normale jusqu'à 4 à 5 cm de flexion. Cette flexion liée à la poussée importante des bras peut provoquer une poche (déformation) de la toile.

Comment bien régler votre store Banne

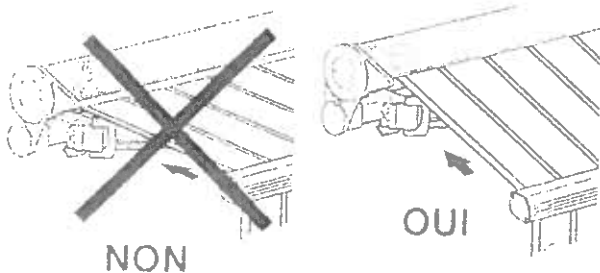

Toujours enrouler la toile par le dessous et non par le dessus du tube. Votre store fermé, mal ou la barre de charge n'est pas à l'horizontal régler l'inclinaison suivant chapitres 6 à 8.

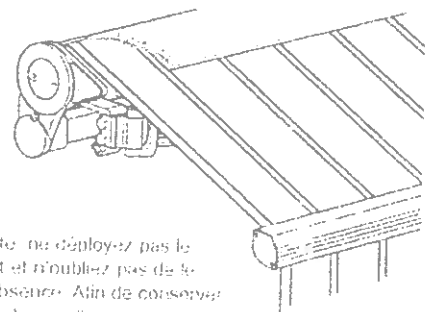

! Pour votre sécurité, ne déployez pas le store par vent fort et n'oubliez pas de le replier en votre absence. Afin de conserver votre produit dans les meilleures conditions, éviter d'enrouler le store avec une toile mouillée, mal tendue ou gênée par un élément extérieur. Vérifier périodiquement le serrage des fixations.

Votre store ne remonte pas complètement d'un côté:

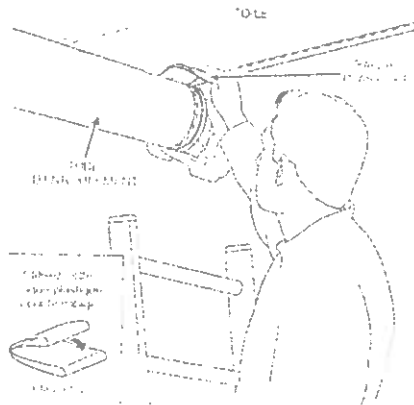

Si votre store ne ferme pas d'un seul côté, déployer le store.
Sur le côté qui ne ferme pas insérer la bague plastique fournie entre le tube et la toile et refermer le store.

Si la fermeture n'est toujours pas idéale plier à nouveau la bague plastique pour gagner en épaisseur et refaire les mêmes opérations.

